

# FORMATION THÉORIQUE DU PERMIS DE CHASSER



## **Examen Pratique (21 points)**

- **Trois postes de tir fictif**
- **Un poste de tir réelle (choix fusil canon basculant ou semi-auto)**
- **Rangement d'une arme ( imposé l'une des trois armes dans un étui court ou long)**
- **Battue au sanglier avec la carabine à verrou**

## **Examen Théorique (10 points)**

- **Dix questions (dont une éliminatoire)**

**Au moins 25 points sur 31 pour être admis**

## **Déroulement de l'examen**

---

**Examen blanc**

---

**Reconnaissance des espèces**

---

**Connaissance de la législation à la chasse**

---

**Connaissance des modes de chasse**

---

**Les différents chiens de chasse**

---

**Les armes et munitions**

---

**Questions éliminatoires**

---

**Examen blanc**

---

**Pause**

---

**Manipulation d'armes**

---

**Examen blanc**

---

**Déroulement de la formation**





# Espèce chassable

## Mammifère

Une coulée est la marque laissée par le passage répété des animaux

Merrains



Daguet

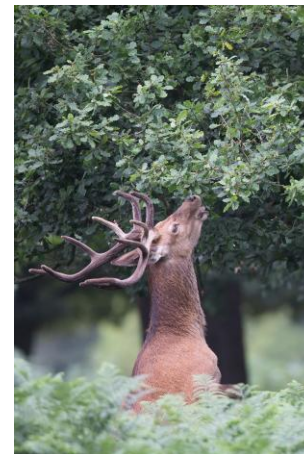

# CERF

Le rut à lieu entre septembre et octobre

Durée de gestation : 8 mois

Chute des bois : entre février et avril chaque année

Pour maintenir stable, on prélève 20 à 30% par an. Si elle n'est pas chassée, sa population ne double pas

Cerf mulet : un cerf qui a perdu ses bois

Lorsqu'il est vieux, ses bois réduisent de taille, on dit qu'il ravale

Les bois sont montés sur des merrains

Si je trouve un faon, je le laisse sans y toucher

La biche met bas à 1 faon par an

Le faon entre 0 et 6 mois

Le hère entre 6 mois et 1 an

Le daguet entre 1 et 2 ans



Chevrette



Femelle

Mâle

# CHEVREUIL

Le rut à lieu en été

Chute des bois : novembre chaque année

Naissance : mai / juin 2 faons par ans

Si elle n'est pas chassée, sa population augmente de 35%

On détermine son âge avec sa dentition

**Tache sur les fesses pour le reconnaître**

Le mâle est appelé brocard

Il est polygame



Marcassin (0-6 mois)



Bête rousse (6 mois -1 ans)



# SANGLIER

Durée de gestation : 4 mois

Si elle n'est pas chassée, sa population peut doubler en 1 ans

Les canines supérieures sont appelées les **grès** et les inférieures les **défenses**

**Souille** : mare dans laquelle le sanglier se roule

**Bauge** : la cavité creusée pour se reposer le jour

**Le chaudron** : endroit où la laie met bas

Maladie : Trichinellose



# CHAMOIS / ISARD

Le rut à lieu ente novembre et décembre

Les femelles font généralement 1 jeunes par ans

Les cornes ne tombent jamais

En comptant les anneaux, on peut déterminer l'âge

Les cornes sont portées par les mâles et les femelles





Bouquetin



# MOUFLON

Soumis à un plan de chasse obligatoire

Il affectionne les terrains rocheux

Plusieurs questions sur la reconnaissance



# RENARD

Il a une seule portée par an

Maladie : l'échinococcose alvéolaire



# BLAIREAU

On détecte sa présence grâce au terrier qu'il creuse

Il passe le jour dans un terrier et ça toute l'année

**Les naissances ont lieu en janvier  
février**



Avec mon pouce je sens à cet endroit sous la peau une petite saillie. Ce lièvre est âgé de moins de 9 mois

QUESTION 30 / 77



Ce lièvre court avec les oreilles dressées :

A. il s'agit certainement d'un mâle

B. il s'agit certainement d'une femelle

C. il est impossible de déterminer son sexe sans avoir manipulé l'animal

# LIEVRE

La durée de gestation est de 40 jours

13 jeunes par ans en 3 portées

On prélève 50% chaque année

Il a une espérance de vie de 3 ans

Femelle c'est la hase

Il est polygame

Les combats durant les accouplements sont appelés le bouquinage

Si on trouve un levreau, on le laisse sans y toucher

Il passe la journée dans un gîte

Maladie : la tularémie

On ne peut pas déterminer l'âge visuellement - **la saillie sous le pouce**

Espèce chassable - Mammifère

12



# LAPIN

Durée de gestation : 30 jours

Une portée comporte entre 3 et 5 lapereaux et 3 à 5 fois par ans soit environ 20 petits

Il pèse entre 1 et 2 kg

La femelle met bas dans une **rabouillère**

Il vit en groupe social



# Ragondin

Espèce chassable - Mammifère



Fouine



Putois



Hermine



Martre

Que l'on retrouve surtout en forêt



Belette

# PETIT CARNIVORES

Susceptible d'être régulés par le piégeage

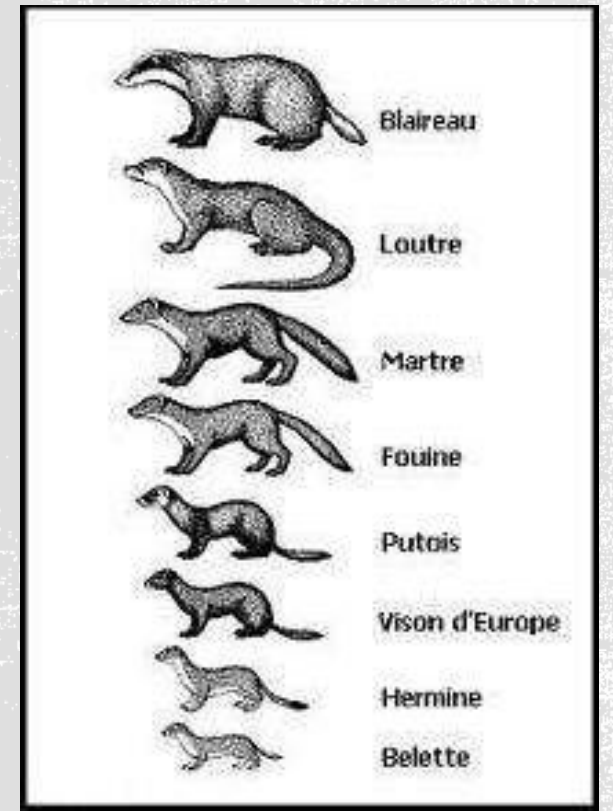



# **Espèce chassable**

# **Oiseaux sédentaires**





# Faisan

24 jours d'incubation

Fait son nid au sol : nidifuge

Les jeunes mangent des insectes

Entre 9 et 15 œufs par ponte

1 coq féconde plusieurs poules

Après une couvée détruite, elle peut en refaire une autre la même année : recoquetage



# Perdrix Rouge

Les naissances ont lieu en juin/juillet

Fait son nid au sol : nidifuge

Les jeunes mangent des insectes





Mâle



Femelle

# Perdrix Grise

24 jours d'incubation

Entre 15 et 20 œufs par ponte

Fait son nid au sol : nidifuge

Pour maintenir stable, on prélève 20% par an. Il faut aménager le territoire, adapter les prélèvements de chasse et limiter la prédation

Après une couvée détruite, elle peut en refaire une autre la même année : recoquetage

Les jeunes mangent des insectes

Une observation en mars sert à estimer le nombre de couple reproducteur

Et en juillet aout pour estimer les naissances

# Autres oiseaux sédentaires



Corneille



Corbeau



Grand Tetra

Seul le mâle adulte peut être tiré



Geai des chênes



# **Espèce chassable** **Oiseaux de passage**



Ramier



Colombin



Biset

# Pigeon

2 œufs par ponte 2 a 3 fois par an

Nid en l'air : nidicole

# Grive

## La Grive musicienne

C'est la plus commune de nos grives et aussi la plus petite. Ses flancs jaunâtres et son ventre blanc sont ponctués de taches noires ressemblant à des cœurs renversés.



## La Grive draine

Très semblable à la musicienne mais il s'agit de la plus grande des grives. Elle a un dos légèrement plus pâle et son ventre blanc est ponctué de gros points noirs.



## La Grive mauvis

De petite taille, on la reconnaît à son sourcil blanc très marqué. Le dos est brun sombre, le ventre est blanc strié de noir et les flancs sont rouge-brique.

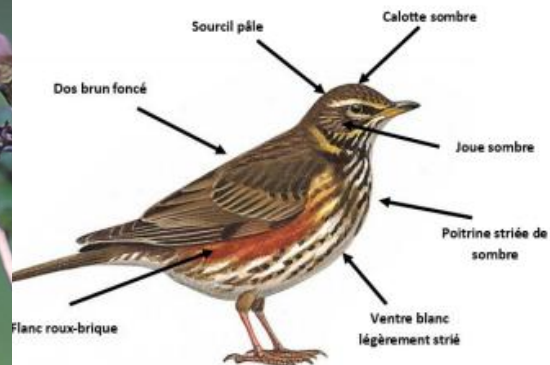

## La Grive litorne

Assez grande, elle a la tête et le croupion gris-bleu alors que le dos est brun. Les flancs portent de grosses des écailles noires et la poitrine est ocre.

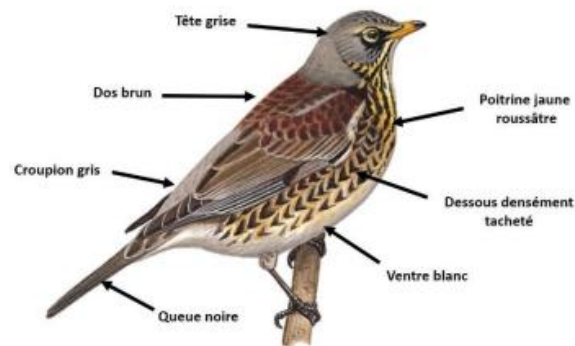

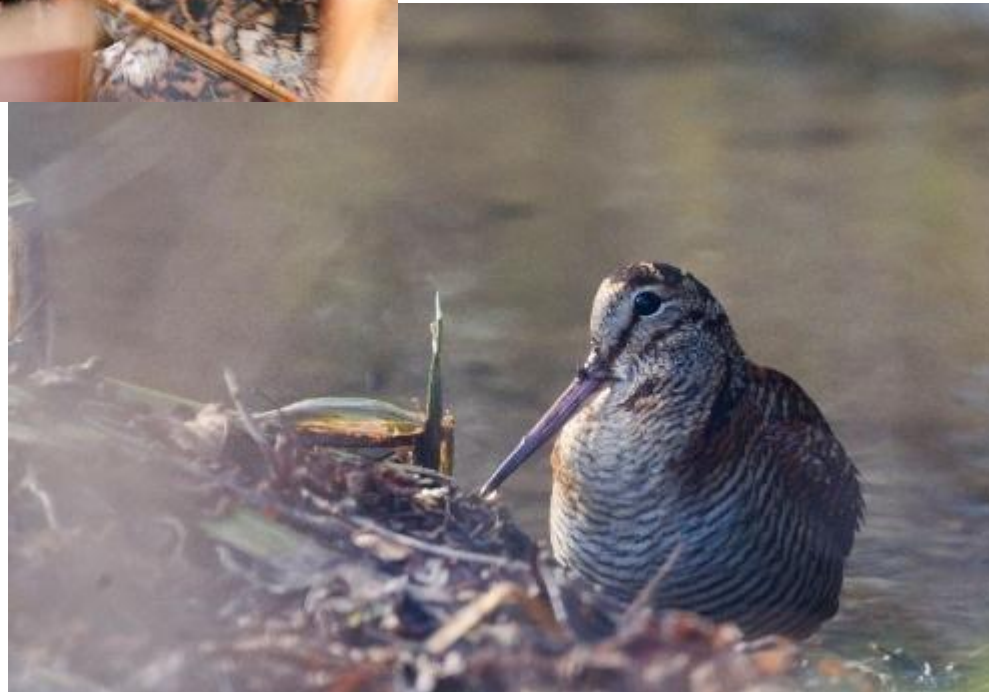

# Bécasse des bois

La croule est le vol nuptial du mâle

Elle se nourrit de ver de terre

Elle peut nicher occasionnellement en  
France





**Merle Noir**



**Caille des blés**

Elle fréquente surtout les champs cultivés



**Vanneau Huppé**

Qui pond environ 4 œufs par ponte comme tous les limicoles



# Autres



# **Espèce chassable**

## **Gibier d'eau**





# **Les canards de surfaces**

# **Les canards plongeurs**





**Plumage nuptial**  
**Plumage d'éclipse**



Sarcelle d'été



Pilet



Siffleur



Sarcelle d'hiver



Souchet  
Gros bec plat



Chipeau



Colvert



# Canard de surface

Colvert :

Volant à partir de 2 mois

Nidifuge

10 à 15 œufs par ponte

Il commence à nicher en février

Sarcelle d'été :

Elle est migratrice

Fuligule Morillon



Nette Rousse  
Niche en France



# Canard plongeur

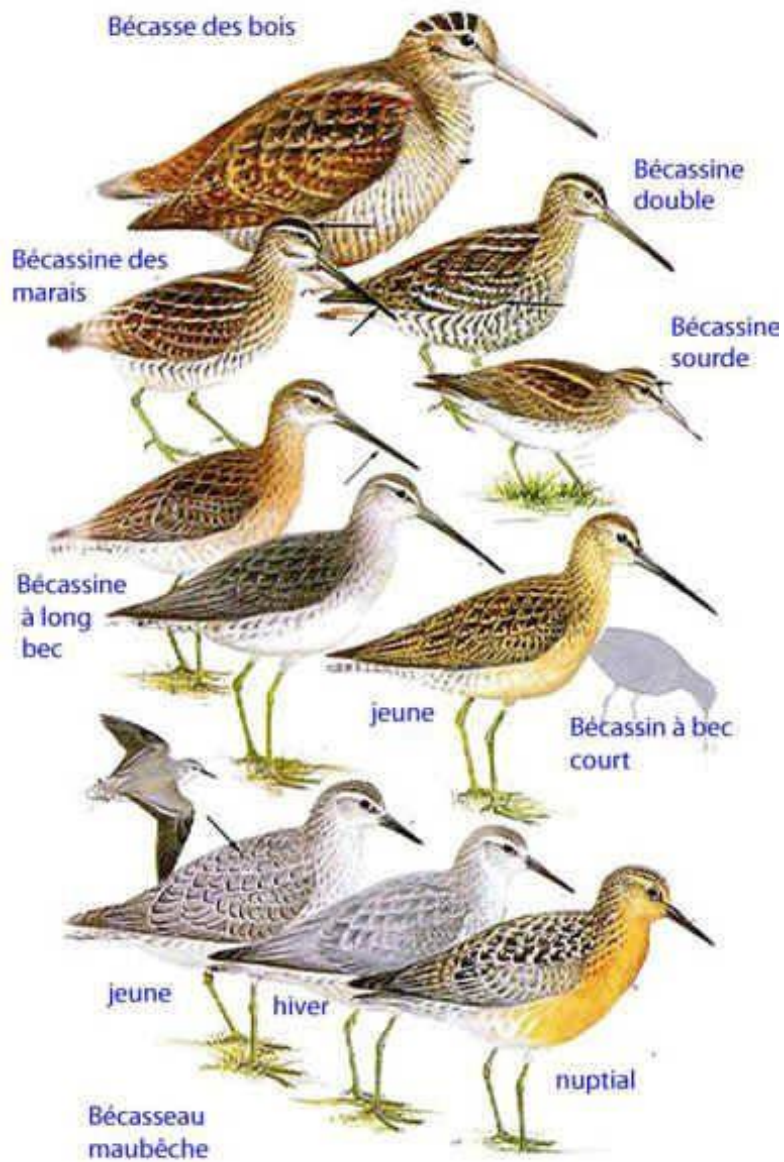

Sourde



Des Marais

# Bécassines

Tous les limicole ne sont pas chassables

Elles sont migratrice



Chevalier Gambette



Foulque



Poule d'eau



Oie Cendrée



Huitrier Pie



Râle d'Eau

# Autres espèces de gibier d'eau



Courlis Cendré  
(Normalement Chassable – Moratoire)





**Espèce non chassable**



**Bouquetin**

Le mâle et la femelle portent les cornes



**Chat Sauvage**

Qui est une espèce sauvage



**Genette**

Espèce non chassable



Tadorne



Bernache Cravant



Avocette



Cygne



Pic Vert



Grue Cendrée  
Qui est migratrice



Héron



Huppe fasciée



Grèbe Huppé



Grand Cormoran



Harle bièvre

# Oiseaux

## Autour des Palombes



## Épervier



Faucon

# Rapaces diurnes

Tous les rapaces sont protégés

Les pelotes de rejection servent à analyser le régime alimentaire



### AUTOUR DES PALOMBES



### ÉPERVIER D'EUROPE

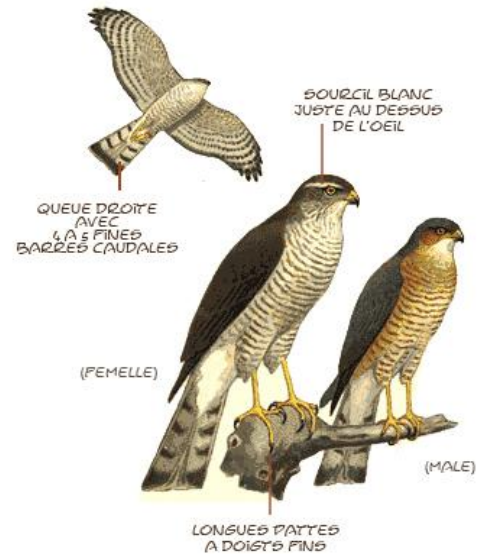

Espèce non chassable



Hibou Moyen Duc



Chouette Effraie



Chouette Hulotte

# Rapaces nocturnes

Tous les rapaces sont protégés

Espèce non chassable



# Les modes de chasse

En action de chasse dès l'instant où on à les chiens ou qu'on a un baton



## Chasse à courre

- L'attestation de conformité de meut est délivrer par le préfet
- Grande vènerie : chevreuil, cerf, sanglier, daim
- Petite vènerie : lièvre, lapin, renard
- Vènerie sous terre
- Celui qui conduit la chasse s'appelle le maitre d'équipage



## Chasse à l'arc

- La participation à la formation permet de chasse dans tous les départements et pour toutes les espèces chassables
- La participation à la formation est obligatoire
- Chasse à l'arbalète est interdit





## Chasse au vol

- La chasse de haut vol pour capturer les oiseaux : faucon pelerin
- Chasse au bas vol pour capturer les mammifères et oiseaux



## Chasse traditionnelle

- Chasse au furet pour capturer le lapin (autoriser que dans certain département)

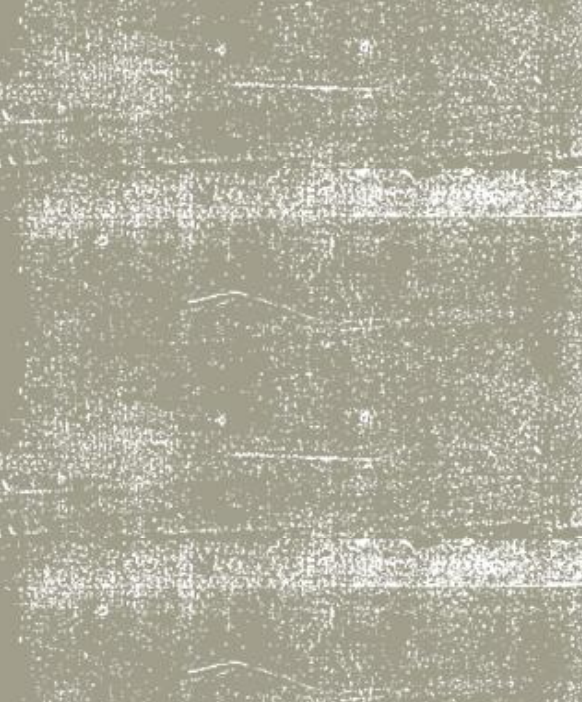

# Différent chien

- Un chien créancé signifie qu'il ne chassera qu'une seule espèce
- L'identification par une puce ou un tatouage est obligatoire
- Si mon chien s'échappe durant une chasse, je risque une amende
- Si je blesse un gibier en battue, je dois faire appelle à un conducteur de chien de sang
- La chasse au lévrier est interdite



Les chiens courant ( mènent le gibier à poils)



Beagle



Griffon Fauve de Bretagne

Les chiens d'arrêt ( arrêtent le gibier à plumes)



Braque Allemand



Pointer

Les chiens de rapport



Labrador

# Différent chien

Les chiens polyvalents



Springer Spaniel

Lève le gibier en milieu broussaileux



Teckel

Déterrage du renard



# Armes et munitions



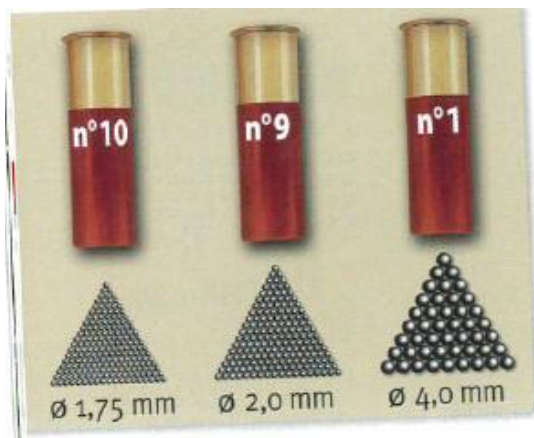

Numéro des plombs	Espèces
Plombs N° 2 et N°3	Renard
Plombs N° 4 et N°5	Lièvre
Plombs N° 5 et N°6	Lapin
Plombs N° 6 et N°7	Faisans/Perdrix
Plombs N° 8 et N°9	Grives

# Les fusils

Arme mixte – un canon lisse et un rayé

Les calibres

Calibre 12

Calibre 16

Calibre 20

Les fusils sont chambrés en

65mm

70mm

76mm (magnum)

**Introduire une cartouche qui n'est pas adaptée dans un fusil est dangereux**

## TAILLE DE LA GRENAILLE

1	2	3	4	5	6	7	8	9
4mm	3,75mm	3,5mm	3,25mm	3mm	2,75mm	2,5mm	2,25mm	2mm

Espèce non chassable

# Les fusils

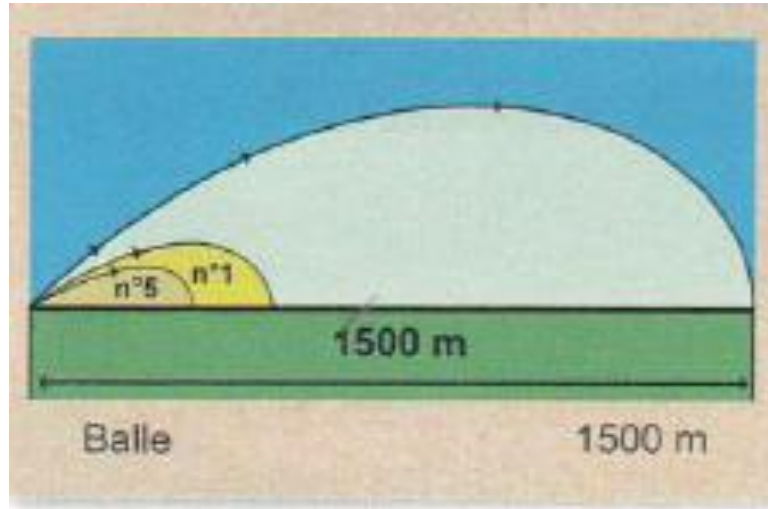
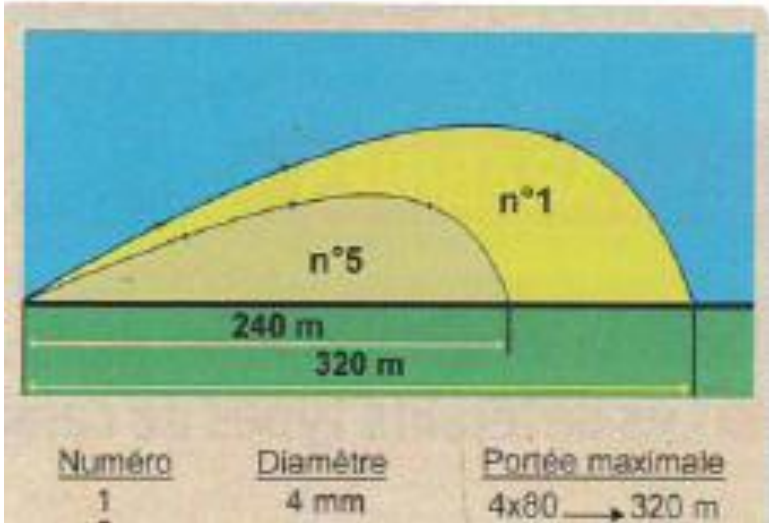

**Porter maximal** est la distance la plus longue où les plombs peuvent retomber

- Cette distance dépend du plomb
- **Pour la calculer, on prend le diamètre du plomb et on le multiplie par 80**
- Pour balle – 1500 m

**La Portée Utile** est la distance à laquelle on ne doit pas tirer un gibier, sous peine de le blesser sans le tuer

- On ne tire pas à plus de 30 m quelque soit les plombs

## TAILLE DE LA GRENAILLE

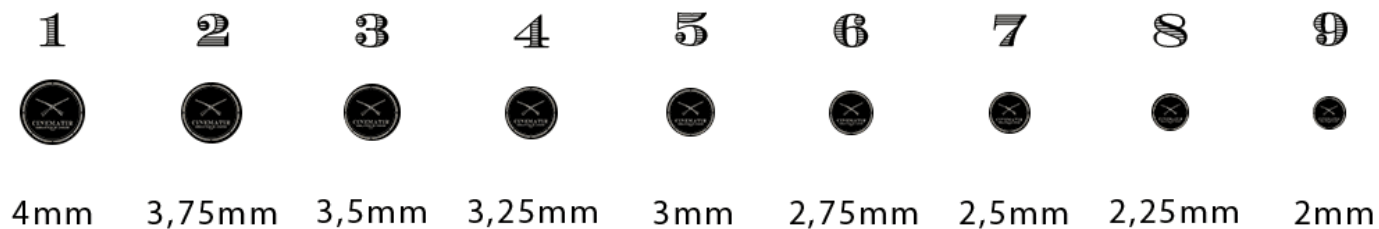

# Les fusils

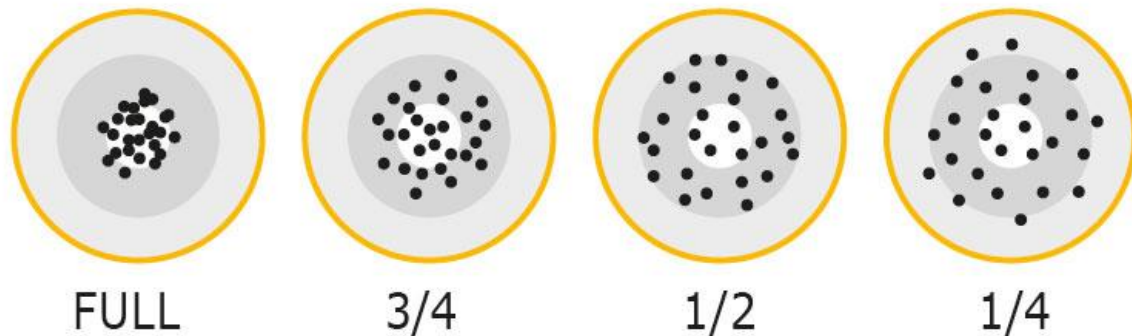

Les choques servent à resserrer la gerbe de plombs





7\*64

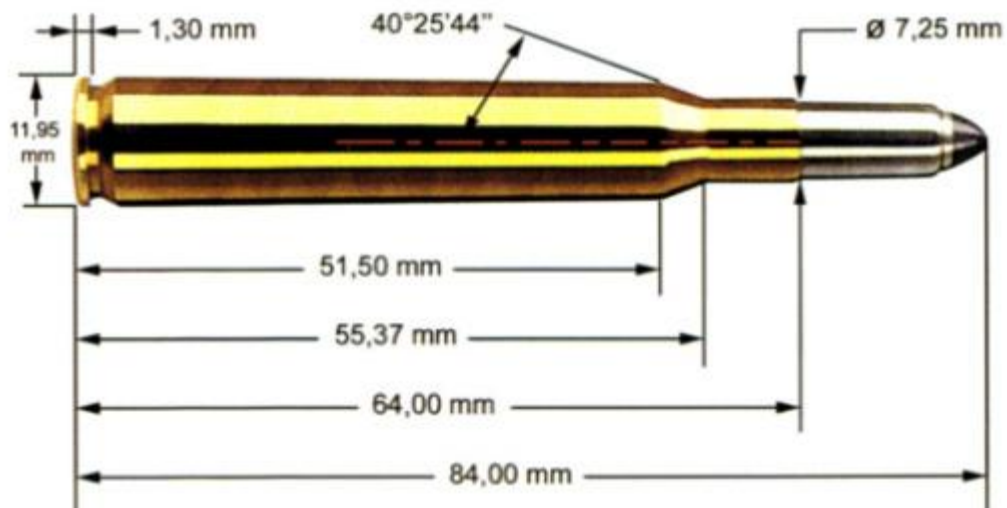

300 W

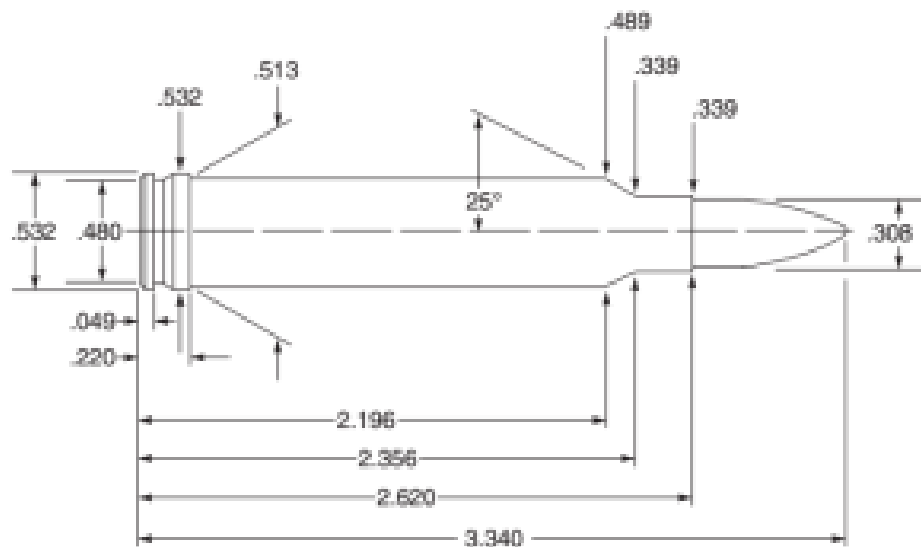

# Les carabines

Arme express – deux canon rayé

Le calibre se lit en Europe :

- Le diamètre de la balle et la longueur de la douille

Pour les calibres Anglo-Saxon :

- Le diamètre de la balle en millième de pouce

Espèce non chassable



# Les carabines

La visée peut être faite par une hausse et un guidon ou avec une lunette. Dans tous les cas, la visée ne doit pas permettre un tir à **plus de 300m**

La portée maximale est de **plus de 2000m**

La portée utile est de **50m en battue**  
Et de **120m en tir avec appui (approche)**

Le **Stecher** rend la queue de détente extrêmement sensible. Au moindre effleurement, le coup part  
**Son utilisation est dangereuse et déconseillée en battue**





# Armes et munitions

Les rayures dans un canon servent à accroître la précision du tir

Le tir du grand gibier est obligatoirement par balle

Semi-auto, pas plus de 3 coups sans recharger

Grenaille de plombs interdit que l'eau – utilisation grenaille d'acier

Pas d'air compimer

Balle blinder interdit

Tous achat d'une arme doit faire l'objet d'une déclaration en préfecture (SIA – armurier)



# Législation



# Les structures de chasse

- L' Association Communale de Chasse Agréée (ACCA)
  - Elle regroupe sur une commune tous les terrains et de façon obligatoire
  - Les terrains situés à moins de 150m d'une habitation ne font pas partie de l'ACCA et le droit de chasse appartient au propriétaire
  - Le territoire mis en réserve doit représenter au moins 10% du territoire total
  - Elle peut limiter le nombre de pièces de gibier par chasseur et par jour
  - Si pour des convictions personnelle, une personne refuse d'adhérer à l'ACCA, elle est tenue de procéder sur son territoire à la destruction des animaux classés nuisibles mais elle ne peut pas obtenir la validation de son permis de chasser
- L'association ou société de chasse
  - Elle peut retarder les dates d'ouverture sur son territoire
  - Elle peut dans son règlement intérieur prévoir des sanctions pour l'un de ses membres qui ne respecterait pas les règles



# L'OFB

- Office Français de la Biodiversité
- C'est un établissement public
- Il délivre le permis de chasser
- Les gardes peuvent verbaliser partout sur le territoire français. Ils peuvent saisir des armes ou du gibier en cas d'infraction



# Les Gardes Particulier

- Les gardes particulier peuvent contrôler votre permis sur le territoire qu'il ont en charge et ils peuvent dresser et rédiger un procès verbal en cas d'infraction



# Les lieutenants de louveterie

- Le lieutenant de louveterie est chargé principalement d'organiser les battues ordonnées par le préfet. Il peut aussi verbaliser dans sa circonscription



# La fédération départementale des chasseurs

- Tout les 6 ans elle élabore un schéma départemental
- Elle est en charge de la formation du permis de chasser
- Lors de l'Assemblée Générale, on fixe le montant de la **cotisation fédérale** ainsi que la **cotisation du timbre grand gibier**
- Elle s'occupe de l'indemnisation des dégâts
  - L'indemnisation des dégâts provient des fonds des chasseurs
  - Uniquement pour le grand gibier et le sanglier
- C'est elle qui fixe les plans de chasse
  - Le plan de chasse c'est le nombre de pièce de gibiers à prélever sur un territoire
  - Il est obligatoire pour le grand gibier
  - Le bracelet doit être mis sur place avant tout déplacement
  - Il peut y avoir des plans de chasse sur le petit gibier





# Le piégeage

- Pour piéger sur ses terres, il faut faire une déclaration en mairie
- L'utilisation de collet sans arrêtoir est interdite
- Le lapin et le sanglier sont classés nuisibles dans certains départements





### Validation du Permis de Chasser



# Comment aller chasser

- Je dois être porteur de mon permis, ma validation et mon assurance sur moi en permanence lors d'actions de chasse
- Être titulaire du permis de chasser est obligatoire pour chasser quelque soit les circonstances (ainsi que sa validation)
- La validation est valable d'un 1er juillet jusqu'au 30 juin de l'année suivante
- Il y a des validations temporaires de 3 ou 9 jours consécutifs
- L'assurance est obligatoire, elle couvre au minimum les dommages corporels causés à autrui
- La chasse accompagnée est gratuite, elle permet de chasser avec une arme pour deux, elle ne permet pas d'acheter des armes ou des munitions



# En cas d'infraction

- Les terrains où il est interdit de chasser ne sont pas obligatoirement indiqués par une pancarte
- Si un gibier part sur la propriété voisine je ne peux pas le tirer même si il vient de chez moi. Si je tire je serais en infraction même si je ne savais pas que ce n'était plus chez moi
- Si je tue un animal protégé, on peut me retirer mon permis de chasser
- Si je tire depuis le cabine de mon tracteur ou depuis ma voiture, mon véhicule peut être confisqué et mon permis de conduire peut être suspendu
- Seules les personnes en situation de handicap moteur peuvent tirer depuis leur voiture avec le moteur éteint
- Mon permis peut m'être retiré par jugement si je commets une infraction
- Si mon permis m'est retiré par jugement pendant un temps défini, je dois le repasser obligatoirement



# Comportement du chasseur

- Une douille si elle n'est pas ramassée disparaît au bout de 10 ans
- Lorsque je croise des promeneurs, je décharge mon fusil, je les salue et je les prévient de la chasse en cours



# Législation en vrac

- La chasse n'est ouverte que le jour. Le jour est légalement défini comme commençant une heure avant le lever du soleil et se terminant une heure après son coucher
- Le gibier d'eau peut être chasser à la passée : 2h avant et après le soleil
- Le tir de la bécasse est interdit à la passée (Quand je tire une bécasse, je lui mets un bracelet et je renseigne mon carnet de prélèvement bécasse avant tout déplacement )
- On peut chasser la nuit à poste fixe dans certains départements
- La naturalisation d'espèces protégées est interdite
- L'utilisation de sources lumineuses pour observer les oiseaux la nuit est interdite sauf autorisation administrative
- La chasse au sanglier peut être autorisée à partir du 1<sup>er</sup> juin mais aussi pour le chevreuil à l'approche et à l'affut
- Pour tirer le ragondin hors période de chasse, je dois avoir l'accord du détenteur de droit de destruction, c'est-à-dire le propriétaire et être porteur de mon permis de chasser validé
- L'utilisation d'un bateau à moteur est interdite (même en mer) et il ne peut y avoir que deux fusils maximum sur le bateau
- Pour chasser dans le domaine public maritime, je dois adhérer à une association de chasse maritime
- L'utilisation d'appeaux et d'appelants artificiels est autorisée. L'utilisation de sons enregistrés avec magnétophone est interdite. L'utilisation d'appelants vivants n'est autorisée que dans certains départements
- Tout les gibiers sont dit « res nullius » c'est-à-dire qu'il n'appartiennent à personne



# S'entraîner au permis de chasser



s'entraîner au permis de chasser



[Tous](#) [Actualités](#) [Vidéos](#) [Images](#) [Livres](#) [Plus](#) [Outils](#)

Environ 219 000 résultats (0,33 secondes)



Fédération Nationale des Chasseurs

<https://www.chasseurdefrance.com> > Pratiquer

## Préparation et entraînement au permis de chasser | FNC

La FNC et L'OFB mettent gratuitement à votre disposition ce service en ligne de préparation et d'entraînement aux questions théoriques du **permis de chasser**.

[Quiz Chasse](#) · [Examen blanc 10 questions](#) · [Questions Éliminatoires](#)

### Autres questions posées :

Comment réviser son permis de chasse ?



Est-il difficile d'obtenir son permis de chasse ?



Comment apprendre à chasser ?



Quelles sont les questions du permis de chasse ?



[Commentaires](#)



FDC60

<https://www.fdc60.fr> > [devenir-chasseur](#) > [entrainez-v...](#)

## Entraînez-vous

Entraînez-vous gratuitement au **permis de chasser**! La Fédération Nationale des Chasseurs et l'Office National de la Chasse et de la Faune Sauvage, mettent, ...



FDC 85

<https://chasseur-vendeen.fr> > [sentrainer-a-l'examen](#)

## S'entraîner à l'examen

S'entraîner à l'examen. Préparation des questions théoriques du **permis de chasser** ...



Chassons.com

